

# NOTICE SIMPLIFIEE

# TT2N

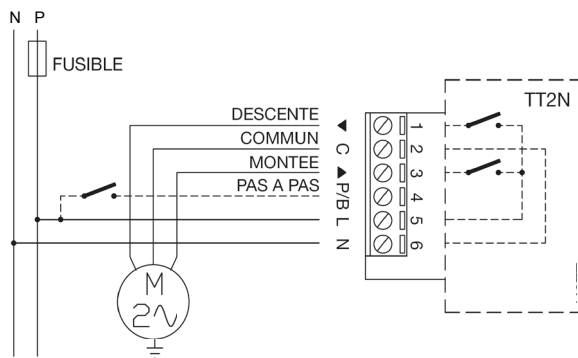
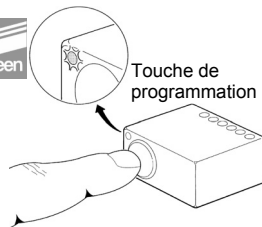

**Avant d'effectuer la première programmation d'une armoire logique par la radiocommande, il est préférable de couper l'alimentation des moteurs ou logiques Nice environnants non encore programmés.**

## Programmations avec les émetteurs

### Mémorisation du premier émetteur

### Exemple

Connecter la logique de commande à l'alimentation de secteur, on verra 2 clignotements longs.



Dans les 5 secondes qui suivent, presser et maintenir enfoncée la touche ■ de l'émetteur à mémoriser (pendant au moins 3 secondes).

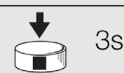

Relâcher la touche ■ au **premier des 3 clignotements** qui confirment la mémorisation.



### Mémorisation d'autres émetteurs

### Exemple

Presser et maintenir enfoncée la touche ■ du **nouvel** émetteur (pendant au moins 5 secondes) jusqu'à ce que l'on voie un clignotement long, puis relâcher la touche ■.



Presser lentement 3 fois la touche ■ d'un **ancien** émetteur déjà mémorisé.



Presser encore la touche ■ du **nouvel** émetteur, relâcher la touche ■ au **premier des 3 clignotements longs** qui confirment la mémorisation.



Si la mémoire est pleine (30 émetteurs mémorisés) on verra 6 clignotements longs et l'émetteur ne pourra pas être mémorisé.

## Programmations avec la touche de programmation

### Mémorisation d'un émetteur

### Exemple

Presser et maintenir enfoncée la touche de programmation (pendant au moins 4 secondes).



Relâcher la touche de programmation quand la led s'allume.



Dans les 10 secondes qui suivent, appuyer pendant au moins 3 secondes sur l'une des touches de l'émetteur à mémoriser.



Si la mémorisation a été correctement effectuée, la led fera trois longs clignotements.



S'il y a d'autres émetteurs à mémoriser, répéter la phase 3 dans les 10 secondes qui suivent; la phase de mémorisation se termine si aucun nouvel émetteur à mémoriser n'est reçu pendant 10 secondes.

### Effacement de la mémoire

### Exemple

Presser et maintenir enfoncée la touche de programmation.



Attendre que la led s'allume, attendre qu'elle s'éteigne, puis attendre qu'elle commence à clignoter.



Relâcher la touche exactement **durant le troisième clignotement** pour effacer uniquement les émetteurs mémorisés ou **durant le cinquième clignotement** pour effacer tout le contenu de la mémoire.



Si l'effacement a été correctement effectué, la led fera 5 longs clignotements.



## Émetteurs utilisables:

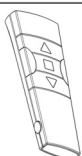

ERGO



PLANO

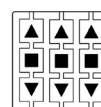

NICEWAY

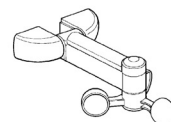

VOLO S RADIO

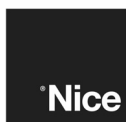

**Nice SpA**  
Oderzo TV Italia  
Tel. +39.0422.85.38.38  
Fax +39.0422.85.35.85  
info@niceforyou.com

**Nice France**  
Buchelay  
Tel. +33.(0)1.30.33.95.95  
Fax +33.(0)1.30.33.95.96  
info@nicefrance.fr

